



## **SÍŤ PROTI HMYZU PEVNÁ**

*Popisy jednotlivých částí, funkce a definice jsou v souladu s ČSN EN 12216.*

### **Výrobek Systra č. 271 A**

Maximální šířka 190 cm, maximální výška 190 cm. Šířka a výška se zadávají jako světlost okenního rámu nebo jako vnější rozměry rámu sítě s límcem. Při jakémkoliv rozměru nad 150 cm je nutné zpevnit vyztuřovací (jednoduchým nebo křížovým) profilem.

Profil sítě 21+10 x 14 mm, vyztuřovací profil 15 x 12 mm.

**Materiál:** profily z extrudovaného hliníku, spojovací komponenty a otočné přichytky z plastu, těsnění sítě - guma, síť ze skelného vlákna potaženého PVC.

**Barva:** profily bílé RAL 9016, hnědé RAL 8014, - upravené práškovým lakováním, nebo ELOX, síť šedá.

Rozměry profilů

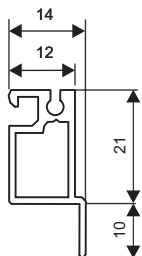

Obr. 1

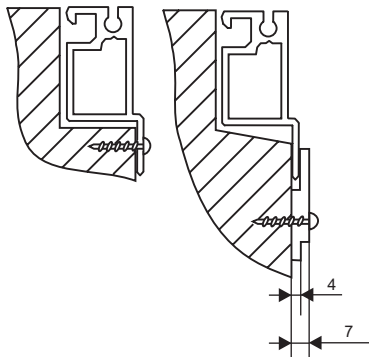

Obr. 2

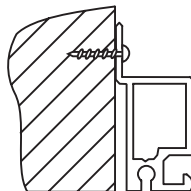

Obr. 3

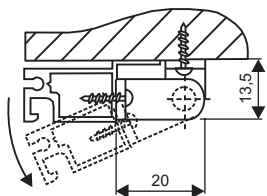

Obr. 4

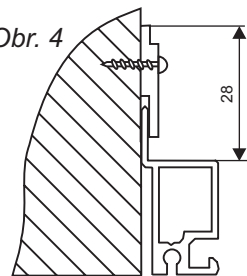

Obr. 5

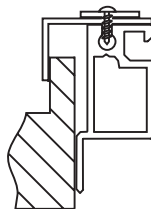
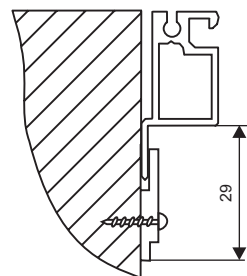
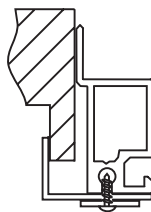

Typ = způsob připevnění

1. Zapuštěním do rámu okna:
  - a) přišroubováním
  - b) uchycením plastovými Z - příchýtkami - obr. 1
2. Přišroubováním na rám okna:
  - a) vrtů - obr. 2
  - b) pomocí klasických Z - příchýtek
3. Zavěšením na plastové závěsy - obr. 3
4. Montáž na nepřístupných místech (zevnitř místnosti) pomocí Z příchýtek - obr. 4
5. Vsazením na závěsných háčích bez vrtání oken - obr. 5

